

Единая система конструкторской документации  
**ИЗОБРАЖЕНИЯ УПРОЩЕННЫЕ И УСЛОВНЫЕ  
КРЕПЕЖНЫХ ДЕТАЛЕЙ**

Unified system for design documentation.  
Simplified and symbolic designations of fasteners

**ГОСТ  
2.315—68\***

**Взамен  
ГОСТ 3465—52**

---

**Постановлением Комитета стандартов, мер и измерительных приборов при Совете Министров СССР от декабря 1967 г. срок введения установлен**

**с 01.01.71**

1. Настоящий стандарт устанавливает упрощенные и условные изображения крепежных деталей на сборочных чертежах и чертежах общих видов всех отраслей промышленности и строительства.

Стандарт полностью соответствует СТ СЭВ 1978—79.

2. На сборочных чертежах и чертежах общих видов изображение крепежных деталей (упрощенное или условное) выбирают в зависимости от назначения и масштаба чертежа.

Крепежные детали, у которых на чертеже диаметры стержней равны 2 мм и менее, изображают условно. Размер изображения должен давать полное представление о характере соединения.

3. Упрощенные и условные изображения крепежных деталей должны соответствовать указанным в табл. 1.

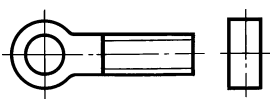
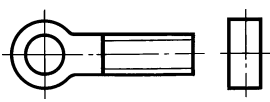
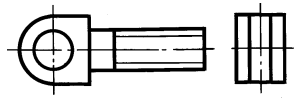
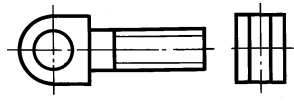
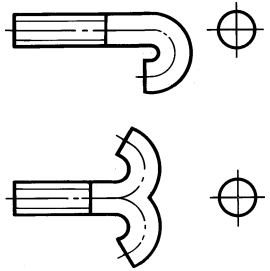
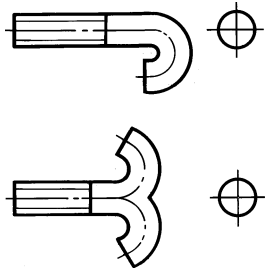

Продолжение табл. 1

Наименование	Изображение	
	упрощенное	условное
откидные с круглой головкой		
откидные с вилкой		
фундаментные		

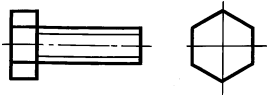
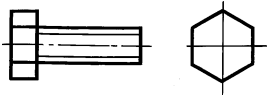
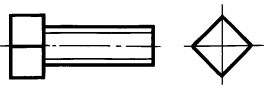
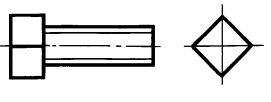
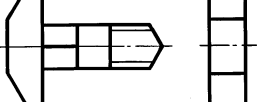
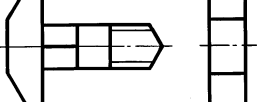
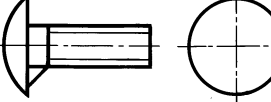
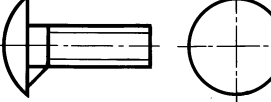
Т а б л и ц а 1

Наименование	Изображение	
	упрощенное	условное
1. Болты и винты: с шестигранной головкой		
с квадратной головкой		
с молоткообразной головкой		
2. Болты: с полукруглой головкой и усом		

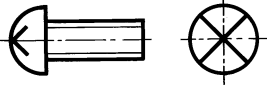
Продолжение табл. 1

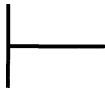
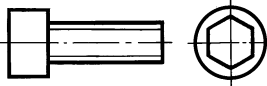
Наименование	Изображение	
	упрощенное	условное
с полукруглой головкой и крестообразным шлицем		
с цилиндрической головкой, сферой и крестообразным шлицем		
с цилиндрической головкой и шестигранным углублением под ключ		

Продолжение табл. 1

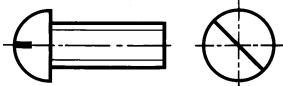
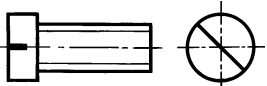
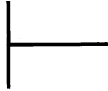
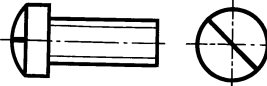
Наименование	Изображение	
	упрощенное	условное
3. Винты: с полукруглой головкой		
с цилиндрической головкой		
с цилиндрической головкой и сферой		











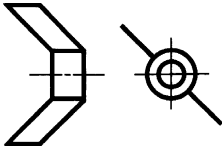

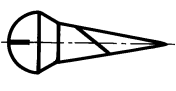

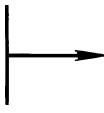
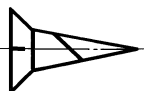

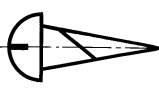

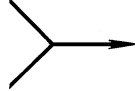
Продолжение табл. 1

Наименование	Изображение	
	упрощенное	условное
с потайной головкой и крестообразным шлицем саморезы		
4. Гайки: круглые		
шестигранные		
шестигранные прорезные и корончатые		

Продолжение табл. 1

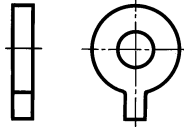

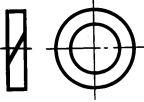
Наименование	Изображение	
	упрощенное	условное
с полупотайной головкой		
с потайной головкой		
с потайной головкой и крестообразным шлицем		
с цилиндрической головкой саморезы		

С. 5 ГОСТ 2.315—68





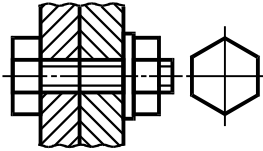

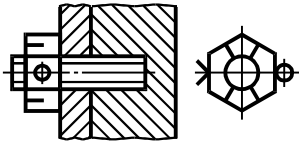
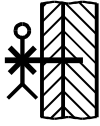
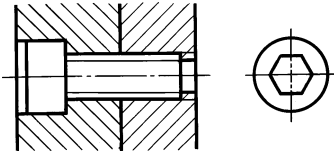
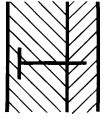

Продолжение табл. 1		Продолжение табл. 1	
Наименование	Изображение		условное
	упрощенное	условное	
гайки-барашки			
5. Шурупы: с полукруглой головкой			
с потайной головкой			
с полупотайной головкой			
6. Шпильки			
7. Шайбы: простые, стопорные и т. д.			
стопорные с язычком			
пружинные			

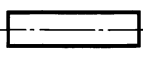
4. Примеры упрощенных и условных изображений крепежных деталей в соединениях даны в табл. 2.

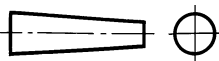
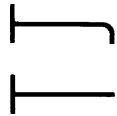
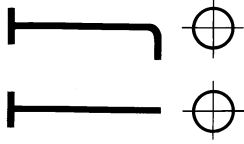
Т а б л и ц а 2

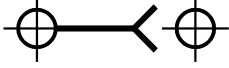
Изображение		условное
упрощенное		
		
		
		

Окончание табл. 1

Наименование	Изображение	
	упрощенное	условное
8. Штифты: цилиндрические		
конические		
9. Гвозди		
10. Шпильки		
11. Резьбовые вставки		

Окончание табл. 2

Изображение		условное
упрощенное		
упрощенное		
упрощенное		
упрощенное		

Продолжение табл. 2

Изображение		условное
упрощенное		
упрощенное		
упрощенное		

3, 4. (Измененная редакция, Изм. № 1, 2).

5. Если предмет, изображенный на сборочном чертеже, имеет ряд однотипных соединений, то крепежные детали, входящие в эти соединения, следует показывать условно или упрощенно в одном-двух местах каждого соединения, а в остальных — центровыми или осевыми линиями (черт. 1).

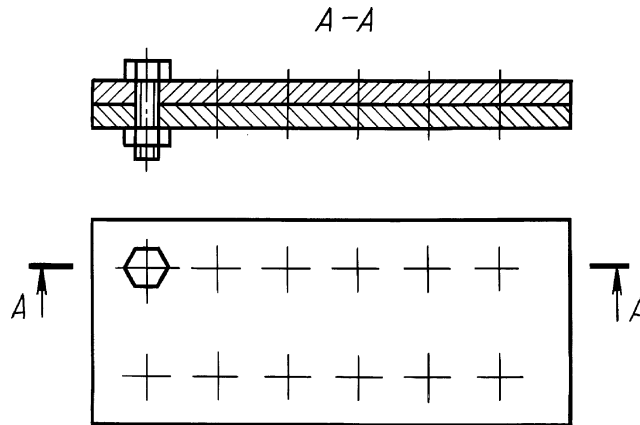

Черт. 1

6. Если на чертеже имеется несколько групп крепежных деталей, различных по типам и размерам, то вместо нанесения повторяющихся номеров позиций рекомендуется одинаковые крепежные детали обозначать условными знаками, а номер позиции наносить только один раз (черт. 2).

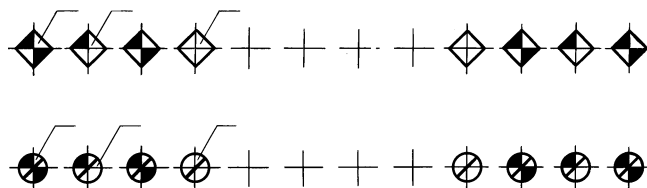

Черт. 2

В строительных чертежах допускается одинаковые группы крепежных деталей обводить сплошной тонкой линией с поясняющей надписью на полке линии-выноски; при этом преобладающие крепежные детали не обводят и не оговаривают в общих указаниях к чертежу.

7. Шлицы на головках крепежных деталей следует изображать одной сплошной линией, как показано на черт. 3: на одном виде — по оси крепежной детали, на другом — под углом  $45^\circ$  к рамке чертежа.

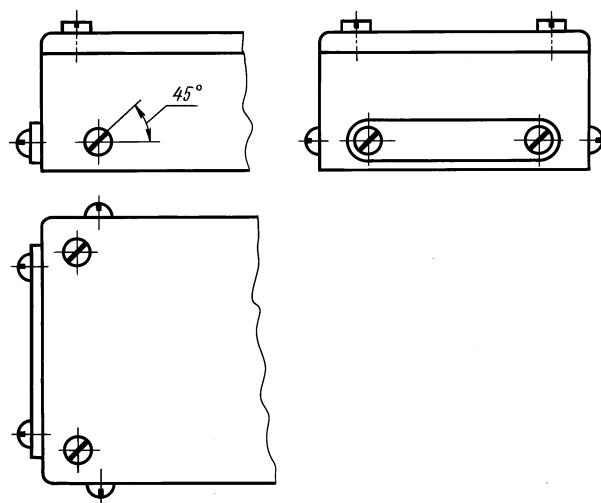

Черт. 3



## С. 9 ГОСТ 2.315—68

Если линия шлица, проведенная под углом  $45^\circ$  к рамке чертежа, совпадает с центральной линией или близка по направлению к ней, то линия шлица проводится под углом  $45^\circ$  к центральной линии (черт. 4).

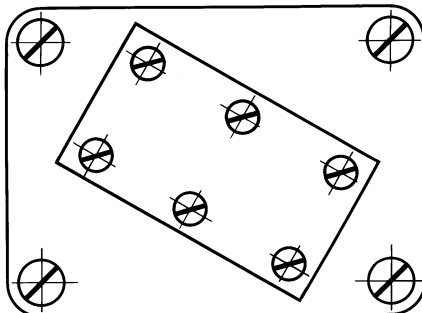

Черт. 4

**Изменение № 2 принято Межгосударственным Советом по стандартизации, метрологии и сертификации (протокол № 12 от 21.11.97)**

**За принятие изменения проголосовали:**

Наименование государства	Наименование национального органа стандартизации
Азербайджанская Республика	Азгосстандарт
Республика Армения	Армгосстандарт
Республика Казахстан	Госстандарт Республики Казахстан
Киргизская Республика	Киргизстандарт
Республика Молдова	Молдовастандарт
Российская Федерация	Госстандарт России
Республика Таджикистан	Таджикгосстандарт
Туркменистан	Главная государственная инспекция Туркменистана
Республика Узбекистан	Узгосстандарт
Украина	Госстандарт Украины